

EPOS

IMPACT 200- Serie

Bewahren Sie Ihre Energie und Konzentration durch klare Kommunikation zwischen Ihnen und Ihrem Gesprächspartner und genießen Sie robuste kabelgebundene Headsets mit ganztäglichem Tragekomfort. In stark frequentierten Contact Centern sind diese Headsets sowohl zuverlässig als auch nutzerfreundlich



Wir sind dabei, das Branding unserer Produkte von EPOS | SENNHEISER auf EPOS umzustellen. Innerhalb des Übergangszeitraums kann das gleiche Produkt in beiden Versionen vorhanden sein

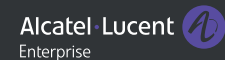

Die wichtigsten Funktionen

Für einen ganztägigen Tragekomfort

Die Ohrpolster aus Akustikschaumstoff mit weichem Kunstlederüberzug und CircleFlex™-Hörmuschelsystem mit Doppelgelenk sorgen für besten Tragekomfort

Kommunikation mit Klarheit erleben

Mit der EPOS Voice™ Technologie und Noise-Cancelling-Mikrofon für natürliche, klare Gespräche

Stabiles Design erleben

Die stabile Konstruktion mit leichtem, metallverstärktem Kopfbügel ist auf jahrelangen Dauereinsatz ausgelegt.

Schützen Sie Ihr Gehör

Vor akustischem Schock mit EPOS ActiveGard®-Technologie

Einfache Anrufsteuerung

Mit einer In-Line Call Control zum Stummschalten, Regeln der Lautstärke und Annehmen/Beenden von Anrufen

Inhalt der Verpackung

Transporttasche

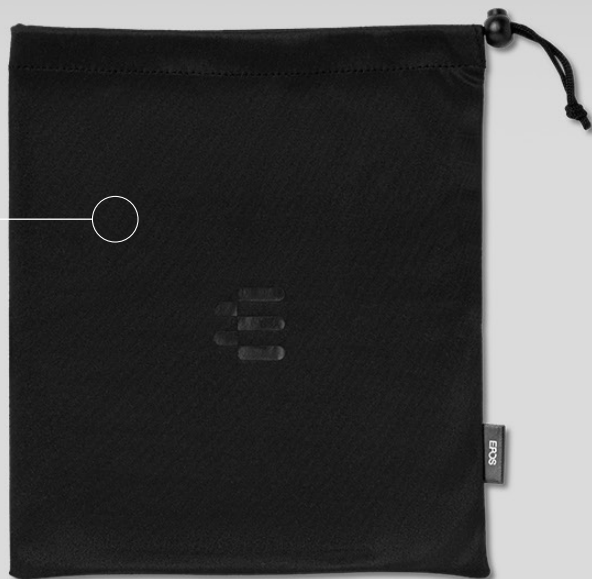

Kurzanleitung

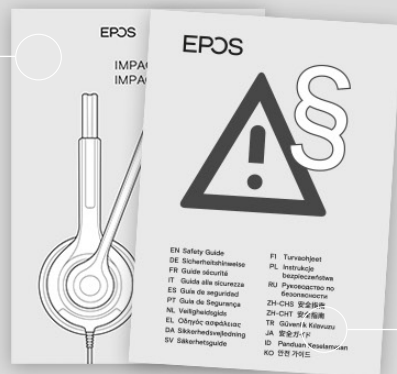

Sicherheitshinweise

IMPACT 200



Montierter Kabel/Trageclip



Verwendung des IMPACT 200

Headset einstellen und tragen

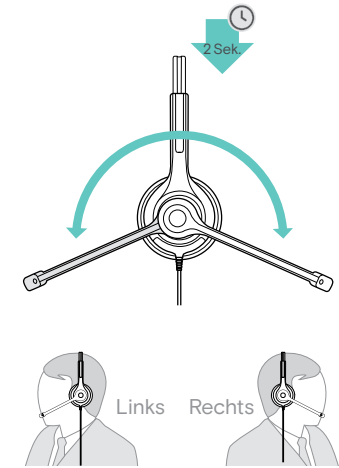
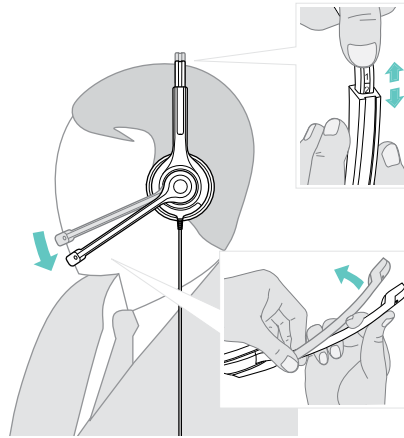

Anruf annehmen/beenden

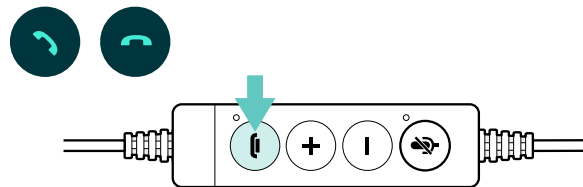

Wahlwiederholung

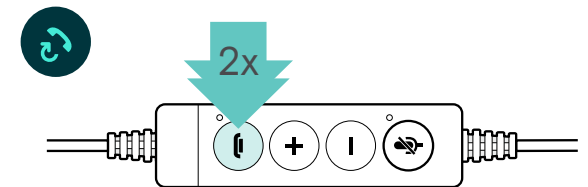

Lautstärke einstellen

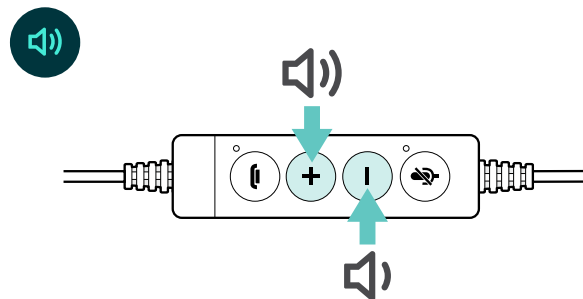

Stummschaltung aktivieren/aufheben

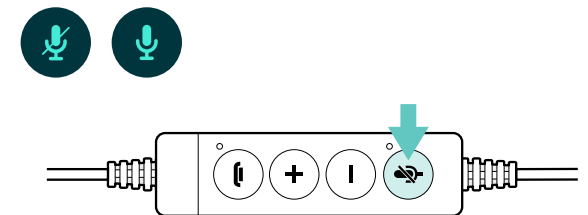

Weitere Vorteile und Funktionen



Stabiles Design erleben

Stabile Konstruktion mit leichtem, metallverstärktem Kopfbügel für den Dauereinsatz



Schaltbarer Noise-Limiter

In Übereinstimmung mit der EU-Richtlinie zum Schutz vor Lärm am Arbeitsplatz (Richtlinie 2003/10/EG)



Personalisieren Sie Ihr Headset

Namensschild mit Benutzer-ID und Kopfbügel mit nummerierten Einstellpositionen für einen individuellen Sitz



Schützen Sie Ihr Gehör

EPOS ActiveGard®-Technologie schützt Anwender vor akustischen Verletzungen



Optimieren Sie die Sprachübertragung

Biegsamer, drehbarer Mikrofonarm für eine ideale Mikrofonposition



Einfache Aufbewahrung und problemlos tragbar

Mit schützender Transporttasche

Produktdaten

1/3

Allgemein

Trageart	Kopfbügel – einseitige und beidseitige Ausführungen
Gewicht des Headsets	Einseitig: 58 g Beidseitig: 89 g
Konnektivität	Tischtelefon via Easy Disconnect, Softphone/PC über USB
Garantie	2 Jahre

Audio

Frequenzbereich der Lautsprecher	150 – 6.800 Hz (Wideband)
Mikrofontyp	Noise Cancelling-Mikrofon für eine optimale Sprachübertragung
Frequenzbereich des Mikrofons	50 – 18.000 Hz 50 – 12.000 Hz (SC 238 / SC 268)
Noise Cancelling	Noise Cancelling-Mikrofon

Produktdaten

2/3

Produktvarianten

IMPACT 200

Software

EPOS-Geräte können mit den folgenden Softwarelösungen verwaltet werden:

EPOS Connect

EPOS Manager

Inhalt der Verpackung

Am Headset angebrachte/s Akustik-Ohrpolster aus Kunstleder, montierter Kabel-/Trageclip, Transporttasche, Kurzanleitung, Sicherheitshinweise

Zur Durchführung von Firmware-Updates und zur Konfiguration von Headsets für persönliche Audiopräferenzen.
EPOS Connect funktioniert mit Windows, Mac® und VDI/Thin-Client-Umgebungen: eposaudio.com/software-epos-connect

Zentrale Verwaltung, Aktualisierung und Konfiguration von EPOS-Audio-Geräten.
Für Cloud- und On-Premise-Lösungen: eposaudio.com/software-epos-manager

Produktdaten

3/3

Produkt	Verbindung zu	Zertifizierungen	EAN-Nr.	UPC-Nr.
IMPACT SC 260 USB MS II Art.-Nr. 1000579	PC/Softphone über USB binaurales (beidseitiges) USB-Headset mit In-Line Call Control	Für UC optimiert und für Microsoft Teams*, Google Meet, Works with Chromebook, Avaya und Alcatel-Lucent Enterprise zertifiziert	57 14708 00380 9	8 40064 40380 1
IMPACT SC 230 USB MS II Art.-Nr. 1000578	PC/Softphone über USB monaurales (einseitiges) USB-Headset mit In-Line Call Control	Optimiert für UC und zertifiziert für Microsoft Teams*, Google Meet, Works with Chromebook, Webex by Cisco und Avaya	57 14708 00379 3	8 40064 40379 5
IMPACT SC 260 Art.-Nr. 1000515	Tischtelefon via Easy Disconnect (ED) Binaurales (beidseitiges) Headset	Zertifiziert für Google Meet, Avaya, Alcatel-Lucent Enterprise und Unify	57 14708 00316 8	8 40064 40316 0
IMPACT SC 230 Art.-Nr. 1000514	Tischtelefon via Easy Disconnect (ED) Monaurales (einseitiges) Headset	Zertifiziert für Google Meet, Avaya, Alcatel-Lucent Enterprise und Unify	57 14708 00315 1	8 40064 40315 3
IMPACT SC 262 Art.-Nr. 1000519	Tischtelefon via Easy Disconnect (ED) Binaurales (beidseitiges) Headset	Zertifiziert für Google Meet	57 14708 00320 5	8 40064 40320 7
IMPACT SC 232 Art.-Nr. 1000518	Tischtelefon via Easy Disconnect (ED) Monaurales (einseitiges) Headset	Zertifiziert für Google Meet	57 14708 00319 9	8 40064 40319 1
IMPACT SC 268 Art.-Nr. 1000658	Tischtelefon via Easy Disconnect (ED) Binaurales (beidseitiges) Headset	Zertifiziert für Google Meet	57 14708 00459 2	8 40064 40459 4
IMPACT SC 238 Art.-Nr. 1000657	Tischtelefon via Easy Disconnect (ED) Monaurales (einseitiges) Headset	Zertifiziert für Google Meet	57 14708 00458 5	8 40064 40458 7

* Die für Microsoft Teams zertifizierten Produkte der IMPACT 200-Serie erfordern die Installation von EPOS Connect.
Die Software steht auf unserer Website zum Download bereit: eposaudio.com/epos-connect

Ersatzteile

1/1

Produkt	Art.-Nr.	Beschreibung	EAN-Nr.	UPC-Nr.
HPH 01	1000778	Hygieneüberzug aus weicher Baumwolle, 10 Stck. Zur Verwendung mit Ohrpolstern aus Kunstleder oder Ohrpolstern aus Akustikschaumstoff. Geeignet für die folgenden Serien innerhalb der IMPACT-Produktlinie: SC 600, SC 200, SC 30/60, DW, SD, MB Pro sowie die CC- und SH-Serie.	5714708005797	840064405799
HSH 01	1000785	Headset-Halter mit Klebeband. Geeignet für IMPACT SC 600, IMPACT SC 200, IMPACT SC 30/60 und die CC und SH Serien.	5714708005865	840064405867
HZP 30 SC 200	1000790	Akustikschaumstoff-Ohrpolster passend für die IMPACT SC 200-Serie. 2 Stück.	5714708005919	840064405911
HZP 31 SC 200	1000791	Akustikschaumstoff-Ohrpolster mit Kunstlederüberzug für die IMPACT SC 200-Serie und IMPACT SC 30/60-Serie. 2 Stück.	5714708005926	840064405928
Security Cable Lock-Kabelschloss	1000819	Security Cable Lock-Kabelschloss	5714708006206	840064406208
Ersatz-Schaumstoffabdeckung für Mikrofon, DW 20/30	1000710	Mikrofon-Pop-Screen (10x)	5714708005117	840064405119
USB-A auf USB-C	1000832	Adapterkabel USB-A auf USB-C	5714708006336	840064406338

Anhang

1/1

Ergänzende Produktdaten:

EPOS ActiveGard®-Technologie

Schützt das Gehör vor akustischen Schocks durch Vermeidung von plötzlich auftretenden Lautstärkespitzen

EU Noise-Limiter*

Verbesserter Gehörschutz vermeidet Hörermüdung, durchschnittlich 85 dB während eines Arbeitstags (8h)

EPOS Voice™ Technologie

Für ein klares und natürliches Hörerlebnis

Schalldruck

Begrenzt durch EPOS ActiveGard®:
Max. 103 dB über ED
Max. 110 dB über ED (SC 238/ SC 268)
Max. 113 dB über USB

Für Kommunikation und Multimedia optimiert**

Klangverbesserungsprofile sorgen automatisch für ein optimales Kommunikations- oder Multimedia-Erlebnis.

In-Line Call Control**

Anrufe annehmen/beenden,
Lautstärkeregelung
Stummschaltung des Mikrofons
Wahlwiederholung der zuletzt gewählten Nummer

* In Übereinstimmung mit der EU-Gesetzgebung zum Schutz vor Lärm am Arbeitsplatz (Richtlinie 2003/10/EG), ist der Grenzwert für zwei Arten von Lärm am Arbeitsplatz festgelegt: Spitzenschalldruck und Lärmexpositionspegel.

** Nur für USB MS II-Varianten erhältlich



EINZIGARTIG IN BERLIN - IN STUTTGART ZUHAUSE

Danke, dass Sie uns besucht haben !

Dieses Dokument wurde heruntergeladen
bei www.DIKTAT-STUTTART.de

Für die Richtigkeit der im Dokument angegebenen Daten, haftet ausschließlich der
angegebene Hersteller.

Gerne dürfen Sie uns jederzeit wieder besuchen oder bei Fragen auch telefonisch
kontaktieren.

Mit freundlichen Grüßen
Ihr Team von
DIKTAT-STUTTART
ppm-stuttgart • Diktiersysteme
Friedrichstraße 18 – 22, 70736 Fellbach

Tel.: 0711 / 34 16 93- 60
Fax: 0711 / 34 16 93- 66
e-mail: ppm@ppm-stuttgart.de

Sie haben Fragen ?

Sprechen Sie uns einfach an.
Wir stehen Ihnen jederzeit
gerne zur Verfügung.



Büro Stuttgart

Andreas Ester

GF & Kundenbetreuung
Telefon 0711 - 34 16 93 60



Büro Berlin

Alexander Schnell

Key-Account Manager Diktierlösungen
Telefon 0711 - 34 16 93 63