

PHILIPS

VoiceTracer

DVT1160

Quick start guide



For product information and support, visit help.voicetracer.com/dvt1160



- CZ** Stručný návod k použití
- DE** Kurzanleitung
- ES** Guía de inicio rápido
- FR** Guide de démarrage rapide
- HU** Rövid használati utasítás
- IT** Guida rapida di introduzione
- NL** Snelle startgids
- PL** Instrukcja szybkiej obsługi
- PT** Guia de iniciação rápida
- RU** Краткое руководство
- SK** Stručný návod na použitie
- SL** Vodnik za hiter začetek
- TR** Hızlı başlangıç kılavuzu
- ZH** 快速入门指南

- EN** What's in the box
- DE** Verpackungsinhalt
- FR** Contenu

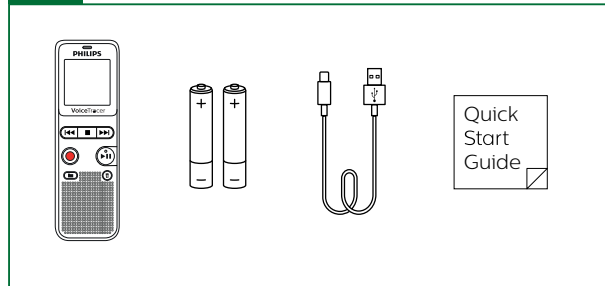

- EN** Insert batteries
- DE** Batterien einlegen
- FR** Insérer les piles

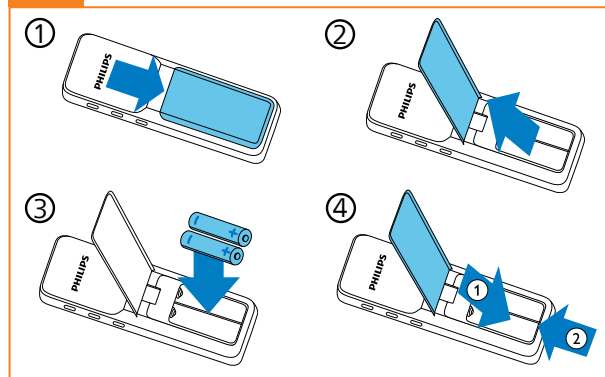

- EN** Power on/off
- DE** Gerät ein- und ausschalten
- FR** Allumer et éteindre l'appareil

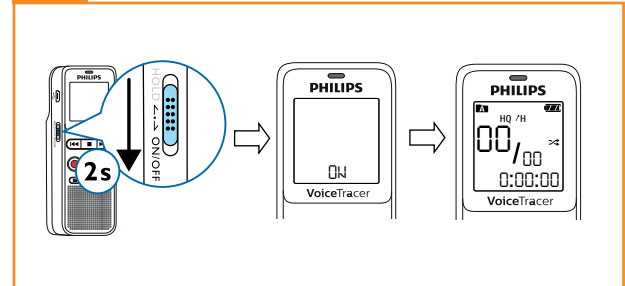

- EN** Slide the on/off switch on the side of the device down for two seconds
- DE** Ziehen Sie den Ein-/Ausschalter auf der Seite des Gerätes für zwei Sekunden nach unten
- FR** Poussez l'interrupteur marche/arrêt (situé sur le côté de l'appareil) vers le bas pendant environ deux secondes

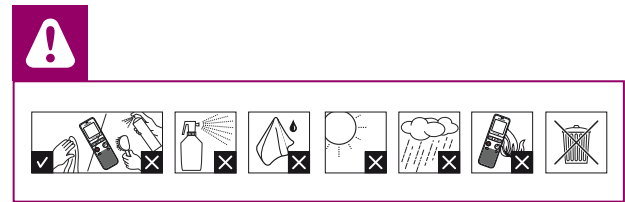



EN Record
DE Aufnahme
FR Enregistrement

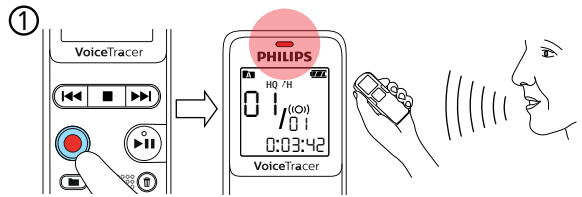

EN Press ● to start recording
DE Drücken Sie ●, um die Aufnahme zu starten
FR Appuyez sur ● pour commencer l'enregistrement

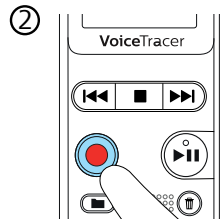

EN Press ● to pause recording
DE Drücken Sie ●, um die Aufnahme zu pausieren
FR Appuyez sur ● pour mettre l'enregistrement en pause

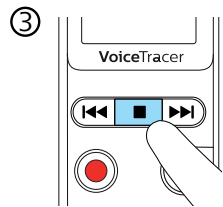

EN Press ■ to stop recording
DE Drücken Sie ■, um die Aufnahme zu beenden
FR Appuyez sur ■ pour arrêter l'enregistrement



EN Playback
DE Wiedergabe
FR Lecture

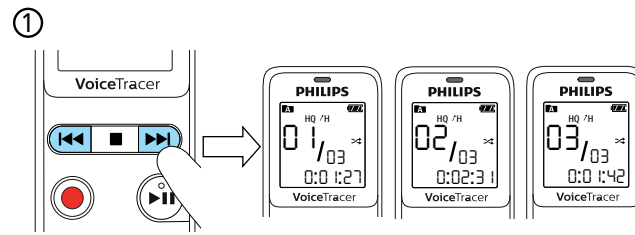

EN Press ◀ or ▶ to select a recording
DE Drücken Sie ◀ oder ▶ um eine Aufnahme auszuwählen
FR Appuyez sur ◀ ou ▶ pour sélectionner un enregistrement

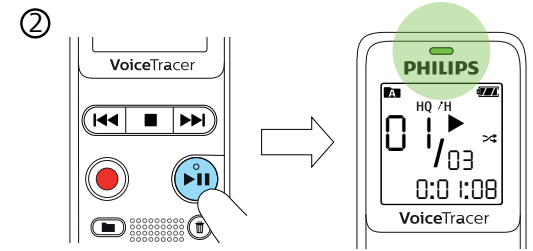

EN Press ▶ to play back the selected recording
DE Drücken Sie ▶, um die ausgewählte Aufnahme abzuspielen
FR Appuyez sur ▶ pour lire l'enregistrement sélectionné

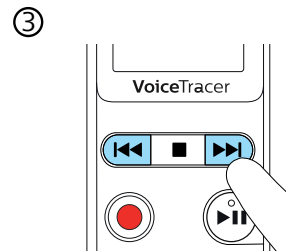

EN Hold ◀ or ▶ to fast forward/rewind
DE Halten Sie ◀ oder ▶ gedrückt, um schnell Vor-/Zurückzuspulen
FR Maintenez ◀ ou ▶ pour avancer/reculer rapidement

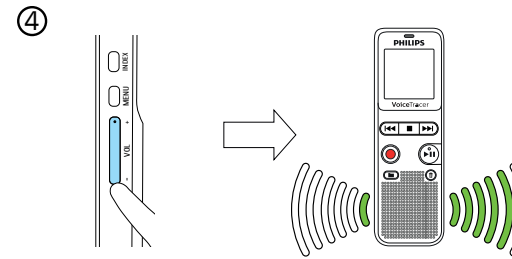

EN Press + or - to increase/reduce the volume
DE Drücken Sie + oder -, um die Lautstärke zu erhöhen/verringern
FR Appuyez sur + ou - pour augmenter/réduire le volume

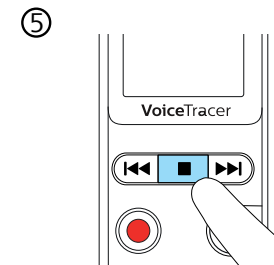

EN Press ■ to stop playback
DE Drücken Sie ■, um die Wiedergabe zu beenden
FR Appuyez sur ■ pour arrêter la lecture



- [EN]** Change folder
- [DE]** Ordner wechseln
- [FR]** Changer le dossier

- [EN]** You can choose between four different folders to store your recordings
- [DE]** Sie können zwischen vier verschiedenen Ordnern zum Speichern Ihrer Aufnahmen wählen
- [FR]** Vous pouvez choisir entre quatre dossiers différents pour stocker vos enregistrements

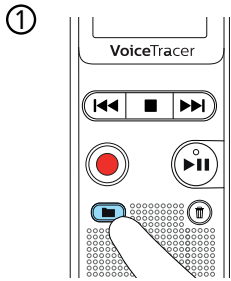

- [EN]** Press ■ to select the desired folder
- [DE]** Drücken Sie ■, um den Ordner auszuwählen
- [FR]** Appuyez sur ■ pour sélectionner le dossier souhaité

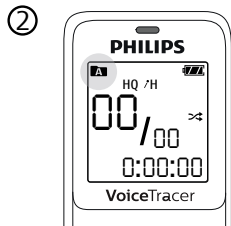

- [EN]** You can choose between **A**, **B**, **C**, or **D**
- [DE]** Sie können **A**, **B**, **C** oder **D** auswählen
- [FR]** Vous pouvez choisir entre **A**, **B**, **C** ou **D**



- [EN]** Delete recordings
- [DE]** Aufnahmen löschen
- [FR]** Supprimer des enregistrements

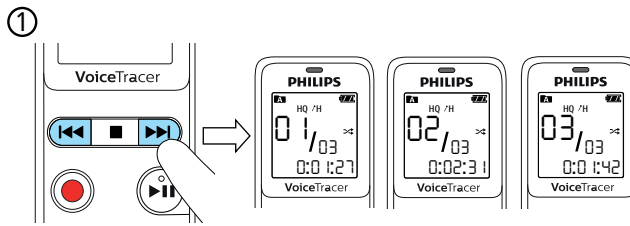

- [EN]** Press ◀ or ▶ to select a recording
- [DE]** Drücken Sie ◀ oder ▶ um eine Aufnahme auszuwählen
- [FR]** Appuyez sur ◀ ou ▶ pour sélectionner un enregistrement

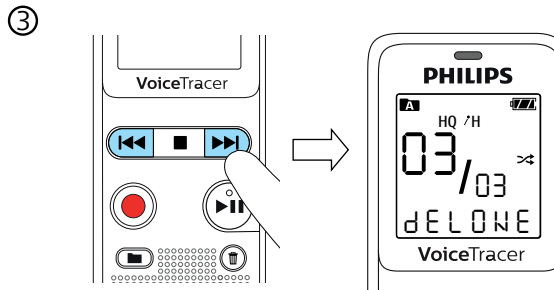

- [EN]** Press ◀ or ▶ to select dELONE
- [DE]** Drücken Sie ◀ oder ▶ und wählen Sie dELONE aus
- [FR]** Appuyez sur ◀ ou ▶ pour sélectionner dELONE

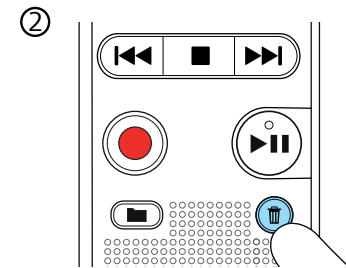

- [EN]** Hold ☒ for 2 seconds
- [DE]** Halten Sie ☒ für 2 Sekunden gedrückt
- [FR]** Appuyez sur ☒ pendant 2 secondes

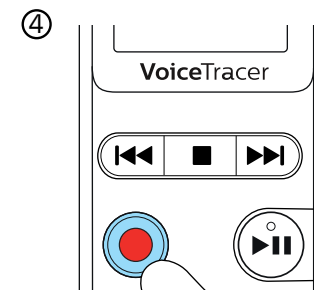

- [EN]** Press ● to confirm
- [DE]** Drücken Sie ● zum Bestätigen
- [FR]** Appuyez sur ● pour confirmer



EN Change recording quality
DE Aufnahmequalität ändern
FR Modifier la qualité d'enregistrement

①

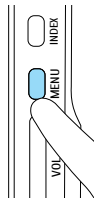

EN Hold MENU for 2 seconds
DE Halten Sie MENU für 2 Sekunden gedrückt
FR Appuyez sur MENU pendant 2 secondes

②

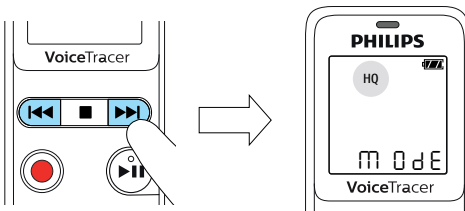

EN Press ◀ or ▶ to choose LP, SP or HQ
DE Drücken Sie ◀ oder ▶ und wählen Sie LP, SP oder HQ
FR Appuyez sur ◀ ou ▶ pour sélectionner LP, SP ou HQ

EN LP = Maximum recording time
 SP = Above-average recording time
 HQ = High quality
DE LP = Maximale Aufnahmezeit
 SP = Überdurchschnittliche Aufnahmezeit
 HQ = Hohe Qualität
FR LP = Temps d'enregistrement maximal
 SP = Temps d'enregistrement supérieur à la moyenne
 HQ = Qualité élevée

③

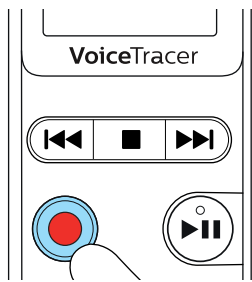

EN Press ● to confirm
DE Drücken Sie ● zum Bestätigen
FR Appuyez sur ● pour confirmer

④

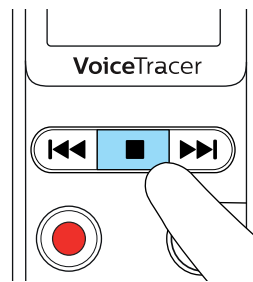

EN Press ■ to exit the settings
DE Drücken Sie ■, um die Einstellungen zu verlassen
FR Appuyez sur ■ pour quitter les réglages



EN Change microphone sensitivity
DE Mikrofonempfindlichkeit ändern
FR Modifier la sensibilité du microphone

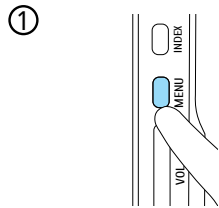

EN Hold MENU for 2 seconds
DE Halten Sie MENU für 2 Sekunden gedrückt
FR Appuyez sur MENU pendant 2 secondes

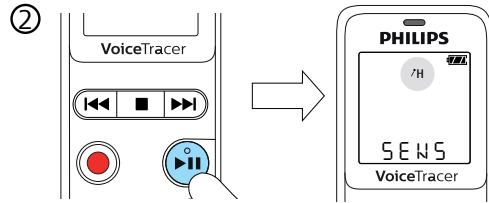

EN Press **||** two times to select SENS
DE Drücken Sie **||** zwei Mal, um SENS zu wählen
FR Appuyez sur **||** deux fois pour sélectionner SENS

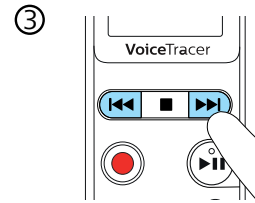

EN Press **◀** or **▶** to choose /H or /L
DE Drücken Sie **◀** oder **▶** und wählen Sie /H oder /L
FR Appuyez sur **◀** ou **▶** pour sélectionner /H ou /L

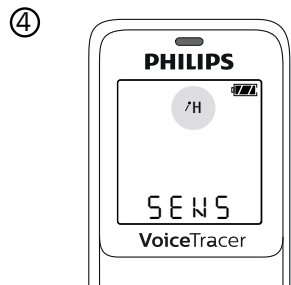

EN /H = high sensitivity, source far away
 /L = low sensitivity, source very near
DE /H = hohe Empfindlichkeit, Quelle weit entfernt
 /L = niedrige Empfindlichkeit, Quelle sehr nahe
FR /H = Sensibilité élevée, source distante
 /L = Sensibilité faible, source très proche

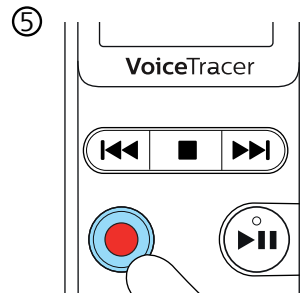

EN Press **●** to confirm
DE Drücken Sie **●** zum Bestätigen
FR Appuyez sur **●** pour confirmer

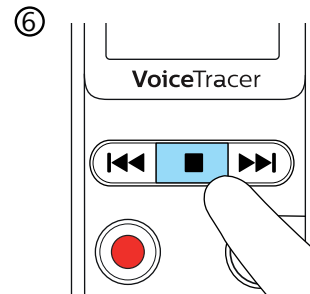

EN Press **■** to exit the settings
DE Drücken Sie **■**, um die Einstellungen zu verlassen
FR Appuyez sur **■** pour quitter les réglages

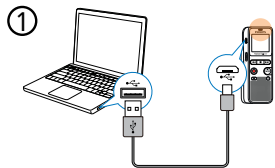

A detailed user manual can be found on the internal memory of the device

CZ Podrobný návod k použití lze nalézt na interní paměti přístroje.
DE Eine ausführliche Bedienungsanleitung finden Sie auf dem interne Speicher des Geräts.
ES Encontrará instrucciones de uso más detalladas en la memoria interna del dispositivo.
FR Un manuel d'utilisation détaillé est disponible sur la mémoire interne de l'appareil.
HU Egy részletes használati útmutató a készülék belső memóriájában található.
IT Le istruzioni per l'uso complete sono riportate nella memoria interna del dispositivo.
NL Een gedetailleerde gebruikershandleiding bevindt zich in het interne geheugen van het apparaat.
PL Szczegółowa instrukcja obsługi znajduje się w wewnętrznej pamięci urządzenia.
PT Um detalhado manual de instruções encontra-se na memória interna do dispositivo.
RU Подробное руководство пользователя доступно на внутренней памяти устройства.
SK Podrobný návod na použitie možno nájsť na interné pamäte prístroja.
SL Podrobna navodila lahko najdete na notranjem pomnilniku vaše naprave.
TR Detaylı kullanım kılavuzunu cihazın dahili hafızasında bulabilirsiniz.
ZH 详细使用方法请参阅内置的使用手册



© Speech Processing Solutions GmbH. All rights reserved.
 Specifications are subject to change without notice. Philips and the Philips shield emblem are registered trademarks of Koninklijke Philips N.V. and are used under license.



EINZIGARTIG IN BERLIN - IN STUTTGART ZUHAUSE

Danke, dass Sie uns besucht haben !

Dieses Dokument wurde heruntergeladen
bei www.DIKTAT-STUTTGART.de

Für die Richtigkeit der im Dokument angegebenen Daten, haftet ausschließlich der
angegebene Hersteller.

Gerne dürfen Sie uns jederzeit wieder besuchen oder bei Fragen auch telefonisch
kontaktieren.

Mit freundlichen Grüßen
Ihr Team von
DIKTAT-STUTTGART
ppm-stuttgart • Diktiersysteme
Friedrichstraße 18 – 22, 70736 Fellbach

Tel.: 0711 / 34 16 93- 60
Fax: 0711 / 34 16 93- 66
e-mail: ppm@ppm-stuttgart.de

Sie haben Fragen ?

Sprechen Sie uns einfach an.
Wir stehen Ihnen jederzeit
gerne zur Verfügung.



Büro Stuttgart

Andreas Ester

GF & Kundenbetreuung
Telefon 0711 - 34 16 93 60



Büro Berlin

Alexander Schnell

Key-Account Manager Diktierlösungen
Telefon 0711 - 34 16 93 63